

MBCK EC

wentylatory kuchenne



konstrukcja

Promieniowy wentylator kanałowy z silnikiem oddzielnym od strumienia przepływającego powietrza. Obudowa wykonana z galwanizowanej blachy stalowej ma kształt sześcianu składającego się z ramy i paneli bocznych (poza panelem wlotowym). Panele boczne zaizolowano warstwą wełny mineralnej o grubości 30mm. Konstrukcja wentylatora umożliwia ciągły przepływ medium o maksymalnej temperaturze 120°C. W wykonaniu standardowym wlot stanowi wyprofilowany pierścień bez króćca przyłączeniowego. Możliwość konfiguracji wylotu (90° względem wlotu) poprzez demontaż jednego z izolowanych paneli bocznych. Panele boczne na wylot (USB, USR) oraz króćce wlotowe (ASB) umożliwiają przyłączenie wentylatora do kanałów okrągłych. Przy zastosowaniu powyższych akcesoriów dodatkowych należy zwrócić szczególną uwagę na zachowanie odcinków prostych kanałów oraz możliwe największej średnicy przyłączeniowej króćców ze

względem na powstawanie dodatkowych oporów. W podstawie wentylatora zlokalizowano króćcie odpływowy umożliwiające odprowadzenie skroplin. Instalacja powinna być wyposażona w stosowne filtry / łapacze tłuszczu.

wirnik

Wirnik nowej generacji wyważony dynamicznie w klasie G2,5, typu B - z łopatkami pochylonymi do tyłu, wykonany z blachy stalowej malowanej proszkowo.

napęd i sterowanie

Napęd stanowi nowoczesny silnik EC komutowany elektronicznie ze zintegrowanym zabezpieczeniem termicznym, zasilany jednofazowo (1~230V, 50 Hz). Silniki przystosowane do płynnej regulacji prędkości obrotowej w pełnym zakresie przy zachowaniu wysokiej sprawności pracy. Sterowanie odbywa się za pomocą wbudowanego regulatora obrotów, do którego można zastosować opcjonalny potencjometr 10 kΩ lub zewnętrzny sygnał analogowy 0-10V. Stopień ochrony IP54, klasa izolacji F.

maksymalna temperatura pracy

120 °C - temperatura medium, 40 ÷ 50 °C - temperatura otoczenia w zależności od wybranego modelu.

zastosowanie

Efektywny odciąg oparów z kuchni przemysłowych w obiektach gastronomicznych. Możliwość zastosowania we wszelkich instalacjach odciągowych wymagających odprowadzania powietrza o podwyższonej temperaturze.

Wentylatory MBCK EC znajdują szczególne zastosowanie w profesjonalnych kuchniach przemysłowych wymagających płynnej i precyzyjnej regulacji wydajności wentylatora przy zachowaniu wysokiej efektywności energetycznej.

Akcesoria

-  **GS**
wyłącznik serwisowy
str. nr 548
-  **MTP 10/MTV-010**
potencjometr
str. nr 529
-  **CON P1000**
regulator stałego ciśnienia
str. nr 545
-  **WPH**
osłona wlotu / wylotu
str. nr 289
-  **USB**
panel boczny na wylot
str. nr 288
-  **RCP**
osłona dachowa
str. nr 289
-  **WPS**
żaluzja na wylot
str. nr 333
-  **ASB**
króciec wlotowy
str. nr 332
-  **USR**
panel boczny na wylot z redukcją
str. nr 333

tablica doboru akcesoriów dla danego wentylatora MBCK EC

Typ MBCK EC	225/2400EC	250/3000EC	280/2900EC	315/4600EC	355/5900EC	400/6300EC	450/7600EC
wyłącznik serwisowy	GS 03	GS 03	GS 03	GS 03	GS 03	GS 03	GS 03
potencjometr	MTP 10/MTV-1/010	MTP 10/MTV-1/010	MTP 10/MTV-1/010	MTP 10/MTV-1/010	MTP 10/MTV-1/010	MTP 10/MTV-1/010	MTP 10/MTV-1/010
regulator stałego ciśn.	CON P1000	CON P1000	CON P1000	CON P1000	CON P1000	CON P1000	CON P1000
panel boczny na wylot	USB 01/02	USB 01/02	USB 01/02	USB 01/02	USB 03/04/05	USB 03/04/05	USB 03/04/05
panel boczny na wylot z redukcją	USR 01/02	USR 01/02	USR 01/02	USR 01/02	USR 04/05/06	USR 04/05/05	USR 04/05/06
króciec wlotowy	ASB 01/02/03	ASB 01/02/03	ASB 01/02/03	ASB 02/03	ASB 04/05/06	ASB 04/05/06	ASB 04/05/06
osłona wlotu/wylotu	WPH 01	WPH 01	WPH 01	WPH 01	WPH 02	WPH 02	WPH 02
osłona dachowa	RCP 01	RCP 01	RCP 01	RCP 01	RCP 02	RCP 02	RCP 02
osłona silnika	MBS 01	MBS 01	MBS 01	MBS 01	MBS 02	MBS 02	MBS 02
rama montażowa	BAF 01	BAF 01	BAF 01	BAF 01	BAF 02	BAF 02	BAF 02
żaluzja na wylot	WPS 01	WPS 01	WPS 01	WPS 01	WPS 02	WPS 02	WPS 02

dane techniczne

Typ	V_{max} [m³/h]	Δp_{max} [Pa]	P_{max} [W]	U_{nom} [V]	I_{max} [A]	RPM_{max} [1/min]	t_a [°C]	t_{max} [°C]	L_{WA} [dB(A)]	L_{pA} [dB(A)]	m [kg]	nr katalogowy
MBCK 225/2400EC	2370	1200	687	230	3.2	3980	40	120	80	73	33.0	14307700
MBCK 250/3000EC	3000	1250	840	230	3.9	3660	40	120	78	71	33.0	14307800
MBCK 280/2900EC	2930	1040	765	230	3.6	3000	40	120	76	69	33.5	14307900
MBCK 315/4600EC	4610	1350	1408	230	9.9	3100	50	120	77	70	41.0	14926400
MBCK 355/5900EC	5920	1200	1500	230	10.7	2550	50	120	74	67	63.0	14932100
MBCK 400/6300EC	6293	939	1248	230	8.8	2000	50	120	70	63	65.0	14932700
MBCK 450/7600EC	7600	810	1238	230	8.8	1640	50	120	69	62	73.0	14933100

t_a - temp. otoczenia, t_{max} - maks. temp. medium
 L_{pA} - poziom ciśnienia akustycznego z odl. 3 m (20m² Sabin)

wymiary

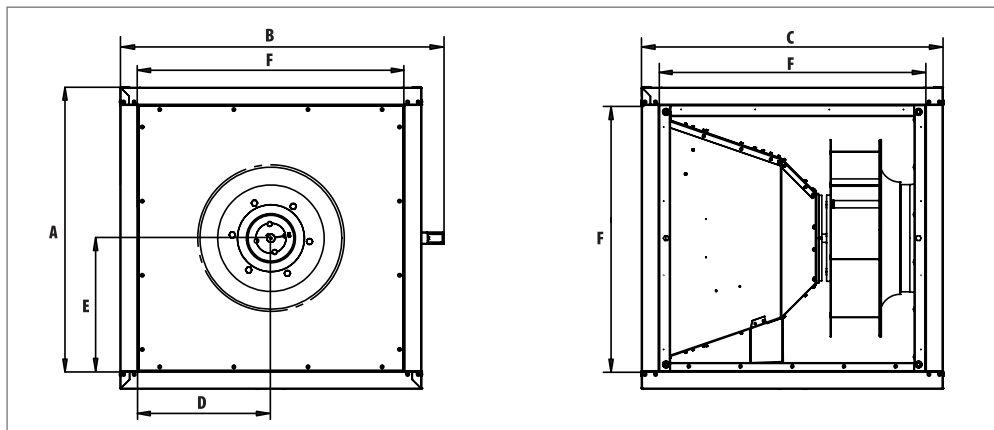

schemat elektryczny

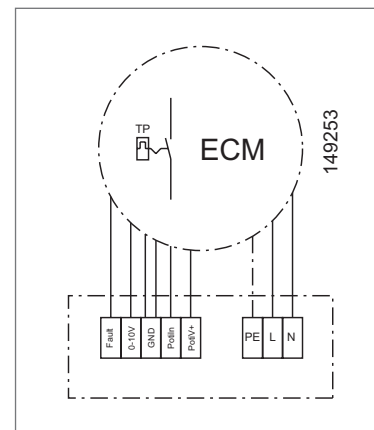

Typ	A [mm]	B [mm]	C [mm]	D [mm]	E [mm]	F [mm]
MBCK 225/2400EC	500	552	500	250	250	417x417
MBCK 250/3000EC	500	552	500	250	250	417x417
MBCK 280/2900EC	500	552	500	250	250	417x417
MBCK 315/4600EC	500	552	500	250	250	417x417
MBCK 355/5900EC	700	752	700	350	350	617x617
MBCK 400/6300EC	700	752	700	350	350	617x617
MBCK 450/7600EC	700	752	700	350	350	617x617

charakterystyki pracy

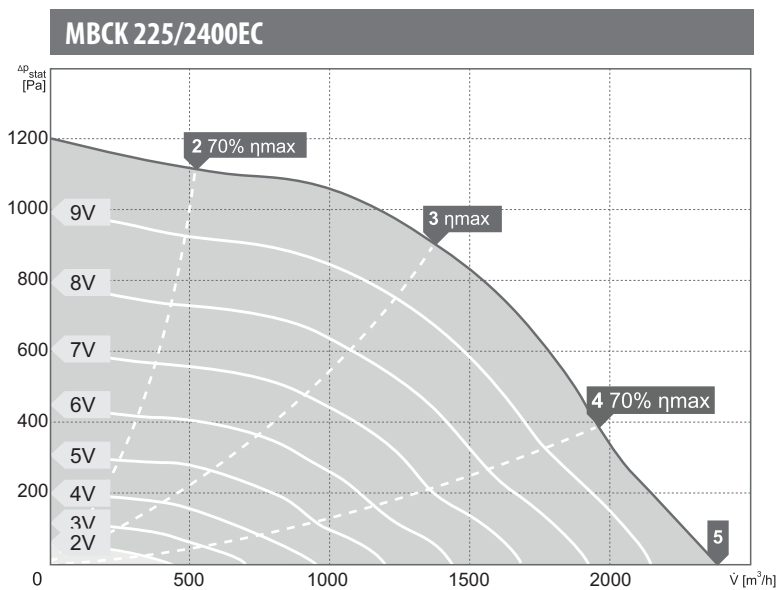

wartości mocy akustycznej L_{WA} [dB(A)]
dla poszczególnych częstotliwości pasm oktaowych [Hz]

Pkt. Pracy	Częstotliwości pasm oktaowych [Hz]								
	tot	63	125	250	500	1000	2000	4000	8000
L_{WA} wlot [dB(A)]									
2	81	63	64	72	75	75	71	70	63
3	80	63	58	65	75	74	73	72	66
4	85	64	60	73	80	79	76	73	72
5	86	66	60	71	80	80	79	78	75
L_{WA} wylot [dB(A)]									
2	86	59	71	75	80	79	79	74	67
3	86	55	64	70	79	82	81	75	68
4	90	58	66	77	84	86	85	78	72
5	92	58	66	76	85	87	87	82	77
L_{WA} od obudowy [dB(A)]									
2	80	60	67	66	68	72	76	71	67
3	80	60	62	62	67	72	77	72	67
4	80	58	62	64	68	72	77	72	67
5	80	61	62	67	70	73	77	72	67

charakterystyki pracy

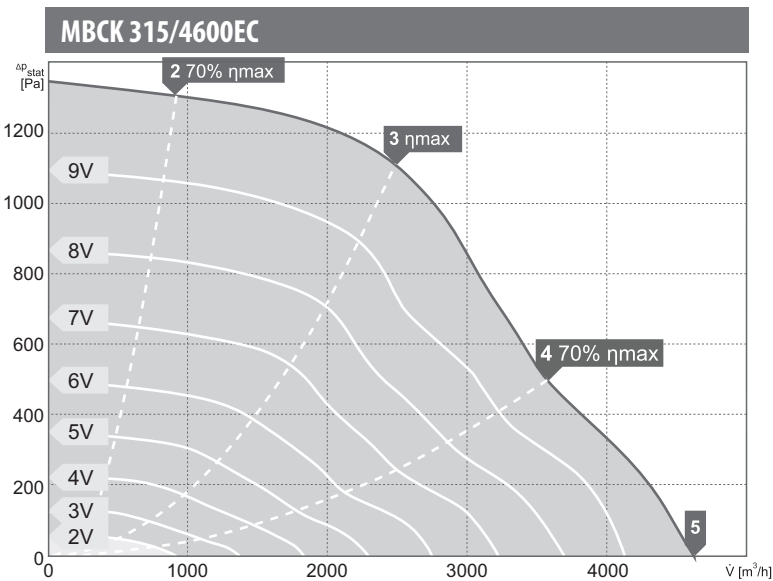
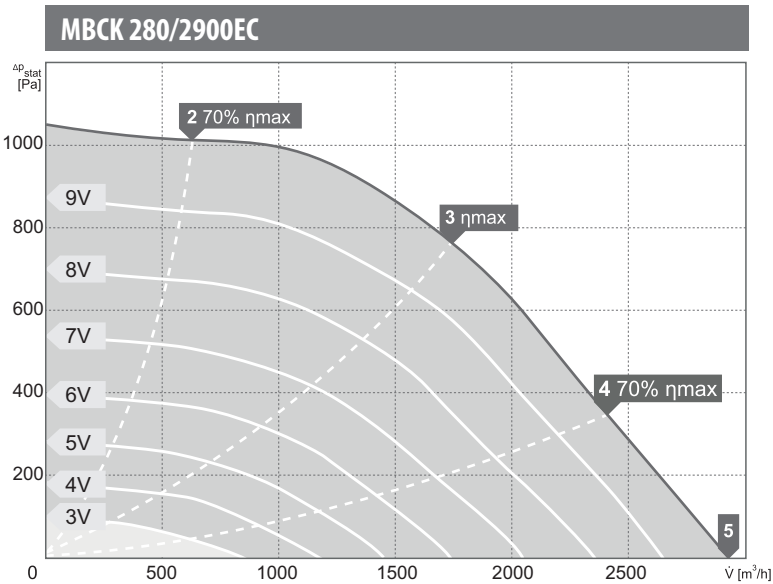
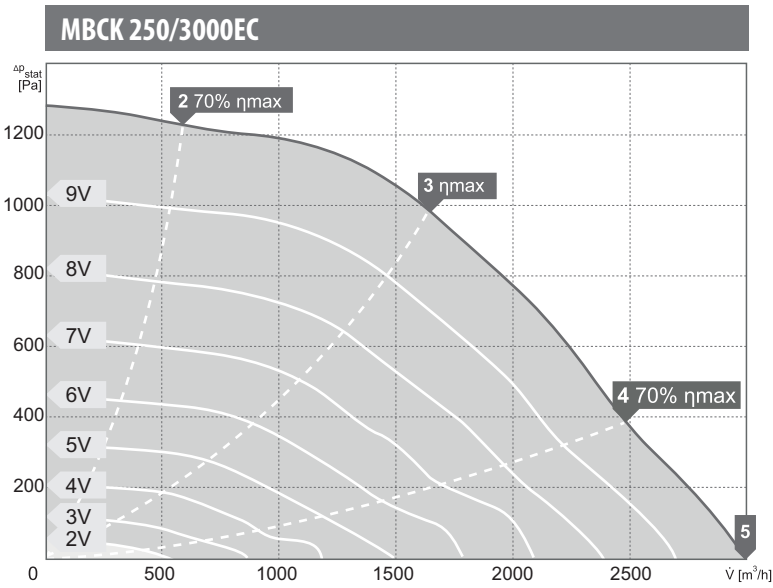

wartości mocy akustycznej L_{WA} [dB(A)]
dla poszczególnych częstotliwości pasm oktaowych [Hz]

Pkt. Pracy	Częstotliwości pasm oktaowych [Hz]								
	tot	63	125	250	500	1000	2000	4000	8000
L_{WA} wlot [dB(A)]									
2	82	54	67	74	77	76	73	71	65
3	81	50	62	68	76	76	74	72	66
4	86	51	61	76	82	81	77	74	73
5	88	53	63	74	83	82	81	79	78
L_{WA} wylot [dB(A)]									
2	86	58	74	78	80	80	79	73	67
3	87	56	69	73	80	83	80	74	68
4	93	53	68	79	89	89	86	79	73
5	95	53	67	79	90	90	88	83	78
L_{WA} od obudowy [dB(A)]									
2	78	56	69	68	67	70	74	69	64
3	78	55	63	64	67	71	74	70	65
4	79	52	63	70	71	75	75	70	65
5	81	53	65	73	75	72	75	70	65

Pkt. Pracy	Częstotliwości pasm oktaowych [Hz]								
	tot	63	125	250	500	1000	2000	4000	8000
L_{WA} wlot [dB(A)]									
2	81	60	67	74	76	74	72	70	64
3	83	61	62	74	78	77	75	71	65
4	86	55	64	78	82	80	77	73	67
5	89	57	65	80	84	82	80	78	72
L_{WA} wylot [dB(A)]									
2	85	62	71	79	79	79	78	72	66
3	88	63	66	80	82	82	80	74	67
4	92	60	68	86	87	87	84	77	69
5	95	61	68	89	89	89	88	82	76
L_{WA} od obudowy [dB(A)]									
2	75	59	68	68	65	67	69	63	57
3	76	54	64	70	68	68	69	64	58
4	80	54	65	77	74	69	70	64	58
5	81	55	66	77	76	69	70	65	58

Pkt. Pracy	Częstotliwości pasm oktaowych [Hz]								
	tot	63	125	250	500	1000	2000	4000	8000
L_{WA} wlot [dB(A)]									
2	87	57	74	80	82	78	77	75	69
3	87	52	66	78	84	80	79	75	69
4	90	50	68	81	87	83	80	76	68
5	92	54	68	82	88	85	83	81	74
L_{WA} wylot [dB(A)]									
2	90	60	71	83	85	82	81	76	68
3	90	57	67	82	87	83	82	76	69
4	93	52	66	83	88	87	85	79	72
5	95	56	69	85	91	89	88	82	77
L_{WA} od obudowy [dB(A)]									
2	78	58	72	72	70	69	71	65	59
3	77	55	66	70	70	69	71	65	58
4	80	52	65	75	77	70	72	65	58
5	81	55	67	75	78	71	72	66	59

charakterystyki pracy

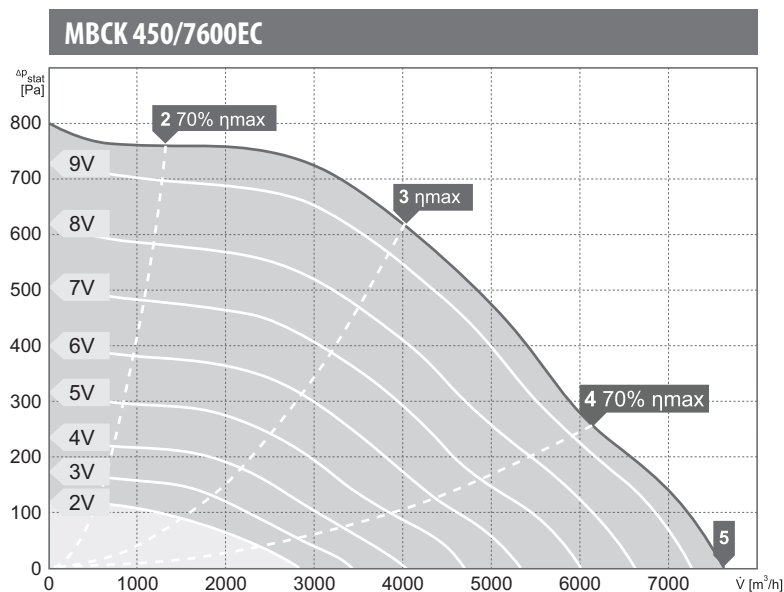
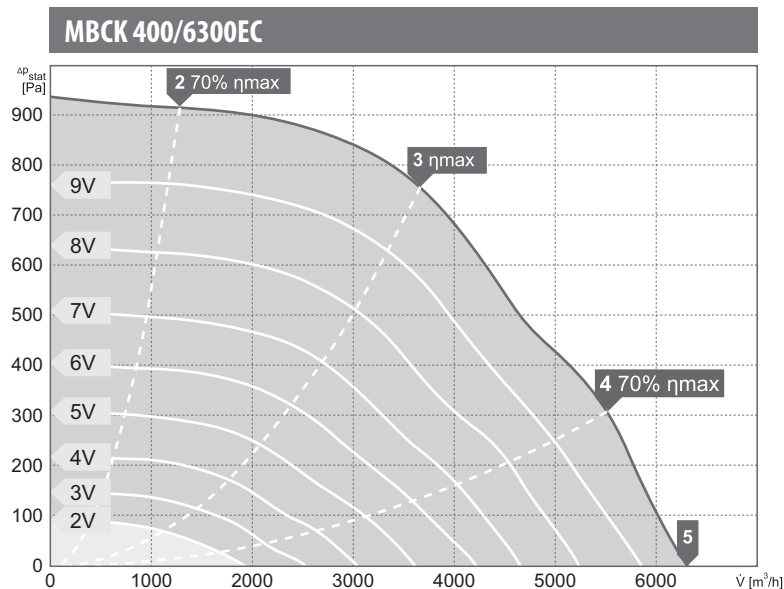
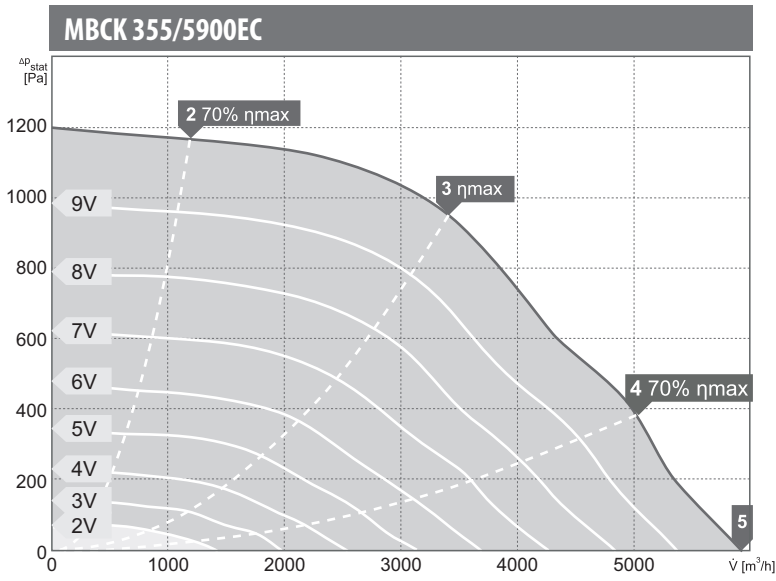

wartości mocy akustycznej L_{WA} [dB(A)]
dla poszczególnych częstotliwości pasm oktaowych [Hz]

Pkt. Pracy	Częstotliwości pasm oktaowych [Hz]								
	tot	63	125	250	500	1000	2000	4000	8000
L_{WA} wlot [dB(A)]									
2	83	54	67	75	77	76	75	73	66
3	84	47	60	77	78	78	76	75	67
4	88	49	64	82	83	82	79	77	72
5	90	52	66	84	84	83	81	80	75
L_{WA} wylot [dB(A)]									
2	88	58	70	79	80	83	81	77	69
3	88	51	61	79	79	84	82	79	72
4	91	53	65	81	83	87	83	79	73
5	93	55	67	83	85	88	85	83	79
L_{WA} od obudowy [dB(A)]									
2	74	55	64	68	65	66	67	61	53
3	74	50	57	68	65	67	68	61	54
4	74	50	61	68	67	68	68	62	55
5	75	53	63	67	67	68	69	64	58

Pkt. Pracy	Częstotliwości pasm oktaowych [Hz]								
	tot	63	125	250	500	1000	2000	4000	8000
L_{WA} wlot [dB(A)]									
2	81	59	69	74	76	74	73	70	62
3	82	51	62	74	77	75	74	70	63
4	87	51	68	80	83	79	77	73	65
5	88	53	68	81	84	81	80	78	67
L_{WA} wylot [dB(A)]									
2	84	57	70	76	77	80	77	72	64
3	85	52	64	76	78	80	77	73	65
4	88	53	68	79	82	84	80	76	66
5	90	54	70	82	84	86	82	81	70
L_{WA} od obudowy [dB(A)]									
2	72	55	65	65	65	63	60	55	50
3	70	48	57	64	66	63	60	55	50
4	73	51	63	68	68	65	62	57	49
5	74	53	66	70	69	66	63	59	49

Pkt. Pracy	Częstotliwości pasm oktaowych [Hz]								
	tot	63	125	250	500	1000	2000	4000	8000
L_{WA} wlot [dB(A)]									
2	79	55	68	73	74	73	71	67	59
3	81	49	65	76	76	74	71	66	60
4	84	51	69	79	79	77	73	68	64
5	86	52	70	80	81	78	77	74	66
L_{WA} wylot [dB(A)]									
2	82	55	71	74	76	77	74	69	59
3	82	50	66	75	77	77	73	69	60
4	87	52	70	79	82	82	78	75	65
5	88	53	71	81	83	83	80	77	66
L_{WA} od obudowy [dB(A)]									
2	69	53	64	61	62	60	57	52	46
3	69	47	59	63	64	63	56	51	46
4	71	50	64	66	67	62	58	54	46
5	72	52	65	68	67	62	60	55	47